

notice
d'emploi

85-88-89



MOTOBECANE



CONDITIONS GENERALES DE GARANTIE

Le soin que nous apportons à la conception comme à la fabrication de nos machines, nous permet de vous garantir, les défauts et vices cachés de la façon la plus complète possible.

Sauf usage ou pratique anormaux (voir nota) la garantie des défauts et vices cachés vous est acquise pendant une période de 6 mois suivant la date de l'achat, pièces et main-d'œuvre, kilométrage illimité, et, au delà de cette période, dans les conditions fixées par la loi.

Au delà de cette période de 6 mois, il convient de distinguer usure normale par rapport à défaut ou vice caché. A cette fin, nous nous réservons d'examiner les pièces faisant l'objet d'une demande de garantie.

ROLE des AGENTS de la MARQUE

Les opérations de préparation à la route, révisions, entretien, réparations doivent être effectuées exclusivement chez les agents agréés par Motobécane, pour obtenir le bénéfice de la garantie, en raison des impératifs de sécurité et de la technicité des produits. La densité du réseau Motobécane vous permet de trouver aisément un agent agréé chaque fois que cela est nécessaire.

PIECES d'ORIGINE

L'emploi des pièces détachées d'origine est obligatoire afin de vous assurer votre garantie.

NOTA :

Causes principales entraînant la suppression de la garantie :

- 1 - Non respect de la révision gratuite et obligatoire devant être effectuée après 500 kilomètres ou 3 pleins du réservoir.
- 2 - Manque de graissage même momentané, soit par insuffisance soit par emploi d'une huile de mauvaise qualité.
- 3 - Utilisation dans des conditions autres que la loi et l'usage ne le prévoient.
- 4 - Transformation pouvant avoir des conséquences sur la tenue des pièces ou la sécurité.



CERTIFICAT DE GARANTIE

MACHINE : 88 LM

No CADRE : 88272404

No MOTEUR : 4468516

PROPRIETAIRE

NOM : H: Pujol

ADRESSE : _____

21 rue des Jolians
Salon de Guano

DATE DE VENTE : 11/09/82

Cachet ou Signature du Vendeur

MOTOBÉCANE

M. DURAND

31, B^e Georges Clémenceau

ARLES - Tél. 16.23

OPERATIONS D'ENTRETIEN <u>DURANT LA GARANTIE</u>	500 km ou 3 pleins	3 mois ou 1500 km	6 mois ou 3000 km
	GRATUIT	PAYANT	PAYANT
- Lavage de la machine		●	●
- Huilage et tension de la chaîne	●	●	●
- Vérification de l'alignement et du serrage des roues	●	●	●
- Vérification du fonctionnement de la fourche	●	●	●
- Vidange de la boîte	●		●
- Niveau de la boîte		●	
- Contrôle et décalaminage de l'échappement			●
- Contrôle, huilage et réglage des commandes	●		●
- Resserrage de toute la boulonnerie	●	●	●
- Contrôle allumage	●		●
- Graissage embrayage et axe de pédalier	●	●	●
- Essai sur place pour contrôle éclairage, clignotant et stop	●	●	●
- Contrôle carburation	●		●
- Essai sur route pour contrôle tenue de route freinage	●		●

500 km ou 3 pleins REVISION GRATUITE	DATE : _____
	
VEUILLEZ PRENDRE RENDEZ-VOUS	

GARANTIE — GARANTIE — GARANTIE

3 mois ou 1500 km REVISION PAYANTE	6 mois ou 3000 km REVISION PAYANTE
cachet ou signature	cachet ou signature
VEUILLEZ PRENDRE RENDEZ-VOUS	VEUILLEZ PRENDRE RENDEZ-VOUS

INDEX

	Pages
Identification	2
Caractéristiques techniques	3
Avant le départ	4 et 5
Utilisation	6 à 9
Graissage	10 et 11
Schéma de graissage	12
Opérations d'entretien	13
Réglages divers	14 à 16

QUELQUES CONSEILS

Lisez attentivement cette notice. Vous pourrez ainsi tirer les meilleures performances de votre MOTOBECANE.

Un rodage de 1000 à 1500 km est nécessaire pour en obtenir le plein rendement.

Soyez en règle avec votre assurance et conformez-vous aux dispositions du Code de la Route.

Dans un souci constant d'évolution, des modifications peuvent être apportées sans préavis aux caractéristiques de nos modèles.

IDENTIFICATION

PLAQUE DE CONSTRUCTEUR :

Fixée sur la douille de direction, indiquant notamment le type de la machine et le numéro de série.

NUMERO DE SERIE :

Frappé à la partie droite du support de tube de selle, derrière le couvercle de boîte à outils.

INDICATION DE LA CYLINDRÉE :

Gravée sur le carter moteur droit.

PLAQUE MOTEUR :

En cas de remplacement du moteur, pour une raison quelconque, cette plaque doit être récupérée pour être replacée obligatoirement sur le nouveau moteur.

Nos machines font l'objet des brevets S.G.D.G. suivants :

1.183.833 — 1.195.443 — 1.239.961 — 1.252.842
1.269.194 — 1.271.578 — 1.283.222 — 1.325.736
1.330.221 — 1.336.253 — 1.337.393 — 1.369.469
1.418.139 — 1.509.102 Add. 91.793 — 1.529.625
1.551.875 — 1.539.178 — 1.553.020 — 1.573.163
70.27710 — 71.39911 — 72.14403 — 72.09944
73.02083 — 73.27947 — 74.08225 — 74.27398
74.398 — 74.43473 — 75.03562 — 75.07346
75.16207 — 75.17304 — 75.24532 — 76.07379
76.19902 — 76.19716 — 76.30626

et de nombreux brevets étrangers, ainsi que de nombreux dépôts de marques et de modèles.

L'utilisation de votre cyclomoteur Motobécane n'est soumise à aucune formalité administrative (ni immatriculation ni permis de conduire). Toutefois la machine doit porter une plaque d'identité indiquant le nom et le domicile du propriétaire.

L'âge minimum de son conducteur est de 14 ans.

Le transport d'un passager n'est autorisé qu'à condition que l'âge de ce dernier n'excède pas 14 ans.

CARACTERISTIQUES TECHNIQUES :

Genre : Cyclomoteur
Types : 85 L
88 L - 88 LC
89 B

PRESSION DES PNEUMATIQUES :

AV : 1,650 kg/cm²
AR : 1,850 kg/cm².

MOTEUR AV 7 :

Alésage : 39 mm - Course : 41,8 mm
Cylindrée : 49,933 cm³
Rapport volumétrique : 85 - 88 : 7,8 à 1
89 : 8,6 à 1
Alimentation : 1 carburateur Gurtner
85 : ø 10 mm
88 - 89 : ø 12 mm.

DIMENSIONS	85 L	88 L – 88 LC	89 B
Longueur (m)	1,80	1,80	1,71
Largeur (m)	0,62	0,62	0,60
Hauteur (m)	0,99	0,99	0,9
Pneus AV et AR	2 ¼ x 18	2 ¼ x 18	2 ¼ x 18
POIDS			
A sec (sans carburant) (kg)	47	48	49
En ordre de marche (kg)	51	52	53
Autorisé en charge (kg)	176	177	178

AVANT LE DEPART

ANTIVOL :

85 L - 88 L - 89 B

Ces modèles sont équipés d'un antivol de direction.

Pour l'utiliser, braquez le guidon complètement, d'un côté ou de l'autre. Poussez l'antivol en tournant la clé vers la gauche (sens inverse des aiguilles d'une montre). Retirez la clé après l'avoir ramenée dans l'axe : le doigt de verrouillage reste enfoncé, bloquant la direction.

Pour déverrouiller l'antivol, il suffit de tourner la clé vers la gauche en tirant vers soi le doigt de blocage.

88 LC

Ces modèles sont équipés d'un antivol à broche bloquant la roue arrière.

Pour l'utiliser, le retirer du pivot de fourche en tournant la clé vers la gauche et le mettre dans son logement situé sur le bras oscillant. Retirer la clé.

CROCHET PORTE-CASQUE :

Le crochet situé sur la poutre se trouve automatiquement verrouillé en même temps que l'antivol de direction. Ce crochet est destiné à recevoir votre casque lorsque la machine est à l'arrêt. En aucun cas

il ne doit servir à accrocher quoi que ce soit lorsque le cyclomoteur roule.

CARBURANT :

Nous préconisons exclusivement le mélange autolubrifiant BP ZOOM. En l'absence du mélange BP ZOOM classique, on peut utiliser un mélange à faire (non préparé), en ajoutant à de l'essence ordinaire :

- 1 - de l'huile BP Energol 2 Temps type HV dans la proportion de 3 % (rodage 4 %) ;
- 2 - à défaut de cette huile, toute huile 2 Temps des grandes marques internationales dans la proportion de 3 % (rodage 4 %).

Le mélange à 3 % correspond à 0,15 litre d'huile pour 5 litres d'essence.

La garantie de notre matériel est subordonnée au respect de ces prescriptions.

Contenance du réservoir : 5 litres.

ROBINET :

Le robinet de carburant se trouve côté droit de la machine.

88

Bouton tiré : FERME
Bouton poussé : OUVERT

89

Bouton vissé : FERME
Bouton dévissé : OUVERT.

COMPTEUR :

Ces modèles sont équipés en série d'un indicateur de vitesse muni d'un totalisateur kilométrique incorporé dans le projecteur. Vous pourrez ainsi mieux respecter les conditions d'utilisation et assurer l'entretien de votre machine suivant le tableau d'entretien.

INDICATEUR DE CHANGEMENT DE DIRECTION — FEU STOP :

88 LC

Sur les machines équipées d'indicateurs de changement de direction et d'un feu stop, les indicateurs de changement de direction sont commandés par un commutateur situé sur le guidon, du côté gauche.

REGLAGE DES AMORTISSEURS (Fig. 1)

Le (modèle) 88 LC est équipé d'amortisseurs réglables "Stabimatic".

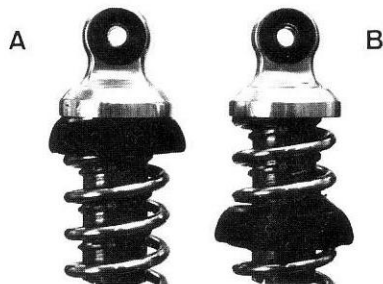

Fig. 1

- Faible charge : Position A

- Pleine charge : Position B.

La variation continue du réglage entre les positions A et B permet d'adapter parfaitement la suspension à toutes les charges.

REGLAGE DU GUIDON :

Pour régler la position du guidon vers l'avant ou vers l'arrière, il suffit de desserrer avec une clé de 10, les écrous maintenant les étriers de fixation. Après réglage, ne pas oublier de resserrer soigneusement ces écrous.

REGLAGE DE LA SELLE :

La selle doit être plus basse que sur une bicyclette, de façon à permettre de poser les pieds au sol sans difficulté.

REGLAGE DU PROJECTEUR :

L'orientation verticale du projecteur varie avec l'assiette du cyclomoteur ; c'est pourquoi il convient de procéder à son réglage avec le conducteur habituel en position sur la machine, laquelle doit reposer sur ses roues et non sur la béquille.

85 L - 88 L

Le réglage s'effectue par action sur les deux vis situées au bas de l'optique du projecteur. On doit éclairer la route sur une distance d'une trentaine de mètres.

88 LC - 89 B

Le réglage s'effectue par rotation du projecteur. Pour cela, desserrer ses 2 vis de fixation sur les pattes.

UTILISATION

NOTIONS DE CONDUITE :

La conduite de la machine fait appel à trois commandes : la poignée tournante et les deux

leviers de frein. La poignée tournante, située côté droit, commande l'ouverture du carburateur. C'est elle qui permet de doser la puissance fournie par le moteur et de régler la vitesse de la machine.

Deux autres commandes sont utilisées pour la mise en marche du moteur : le starter et le décompresseur qui sert aussi à arrêter le moteur.

LEVIER DE FREIN AR



LEVIER DE FREIN AV



Fig. 2

MISE EN ROUTE :

Ne jamais se mettre en selle et pédaler quand votre cyclomoteur MOTOBECANE est sur béquille (Fig. 3).

N'oubliez pas d'ouvrir votre robinet d'essence.

Pour faciliter le départ, agissez sur le levier situé sur le guidon à main gauche et commandant le starter (Fig. 2). Ce levier est manœuvrable sans que vous ayez à lâcher le guidon. Vous ne devez le maintenir que quelques instants. Il est automatiquement rappelé par un ressort quand vous lâchez le levier. Insistez plus particulièrement par temps froid.

MISE EN ROUTE FAÇON KICK (Fig. 4) :

- 1 - Décompresser (Fig. 2), lancer le moteur en appuyant énergiquement sur la pédale et en accompagnant celle-ci jusqu'au bas de sa course.
- 2 - Le moteur étant alors mis en rotation, tourner vivement la poignée des gaz vers soi. Le moteur doit partir franchement entraînant la roue arrière.



Fig. 3

Fig. 4



- 3 - Arrêter la roue arrière d'un coup de frein (Fig. 2), levier de frein arrière à gauche, et laisser tourner au ralenti. Remettre la machine sur roues et partir en ouvrant les gaz.

Ce mode de démarrage est utilisable en toute circonstance, mais il est particulièrement recommandé en côte, car on évite ainsi d'avoir à entraîner la machine à la vitesse qui correspond à l'enclenchement de l'embrayage.

Il y a lieu de noter que lorsque vous mettez votre cyclomoteur Motobécane sur béquille, il ne faut en aucun cas laisser retomber la machine vers l'arrière. Il est nécessaire de l'accompagner dans son déplacement en soutenant l'arrière jusqu'à ce qu'elle soit arrivée en position.

MISE EN ROUTE EN PEDALANT :

- 1 - Décompresser (Fig. 2) et pédaler comme sur une bicyclette.
- 2 - Quand la machine dépasse la vitesse d'un piéton, tourner vivement la poignée des gaz vers soi. Le moteur doit partir franchement.

POUR ARRETER LE MOTEUR :

L'arrêt du moteur nécessite l'action du décompresseur par l'intermédiaire du levier de commande à main droite.

A l'arrêt, ne pas oublier de fermer le robinet de carburant.

FREINAGE :

Le levier de frein droit commande le frein avant et le levier gauche commande le frein arrière.

Lors du freinage la poignée tournante doit être ramenée en position de repos : il serait absurde de freiner tout en faisant agir le moteur.

Pour freiner efficacement, il faut agir sur les deux freins en même temps, en répartissant l'effort entre le frein avant et le frein arrière. Cette répartition doit être effectuée en fonction des principes suivants :

- 1) Lors du freinage, la roue arrière se trouve délestée tandis que la force d'appui de la roue avant sur le sol est augmentée ; et ceci, d'autant plus que la décélération est importante. Ainsi, en cas de freinage énergique, il est possible de freiner, sans bloquer, beaucoup plus fort avec la roue avant qu'avec la roue arrière.
- 2) Il est important d'éviter le blocage des roues. D'une part, en effet, une roue bloquée perd une bonne partie de son adhérence et donne un

ralentissement inférieur à ce qu'elle pourrait donner si elle n'était pas bloquée, d'autre part le blocage d'une roue risque de vous faire perdre le contrôle de votre machine.

La répartition de l'effort entre le levier droit (frein avant) et le levier gauche (frein arrière) doit tenir compte de ces considérations.

MISE EN POSITION " VELO " :

Dans certains cas (panne d'essence, par exemple), il peut être utile de désolidariser le moteur du reste de la transmission.

Fig. 5

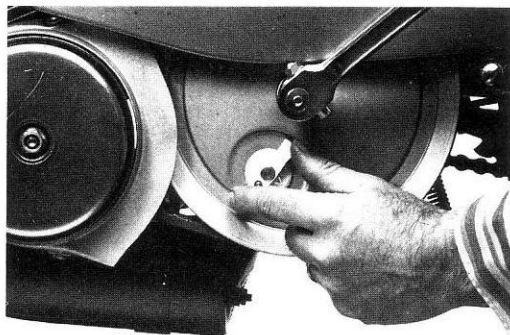

Pour cela, il suffit de tourner, dans le sens inverse des aiguilles d'une montre, le bouton situé sur le pédalier (Fig. 5). Après quoi, votre cyclomoteur s'utilise comme une bicyclette.

Pour réenclencher le moteur, tournez à fond le bouton dans le sens des aiguilles d'une montre.

Si le bouton résiste, cherchez la bonne position d'enclenchement en déplaçant légèrement la machine ou en faisant tourner la roue arrière.

RODAGE :

L'intérieur du cylindre est revêtu, par un procédé électrolytique, d'une couche de chrome mat extrêmement dure. De plus, le piston est monté dans le cylindre avec un jeu minimum.

Ces deux précautions, qui contribuent pour beaucoup à la robustesse légendaire de la "Mobylette", font que le moteur ne délivre sa pleine puissance qu'à partir de 1500 kilomètres environ.

Pendant ces 1500 premiers kilomètres, il convient de ménager votre moteur en évitant, en particulier de le faire peiner en côte ou de le laisser "mouliner" en descente.

L'emploi du carburant BP-ZOOM dispense, même pendant la période de rodage, de toute addition d'huile.

De même, le mélange à 4% est suffisant en période de rodage. Utilisez ensuite un mélange à 3%.

GRAISSAGE

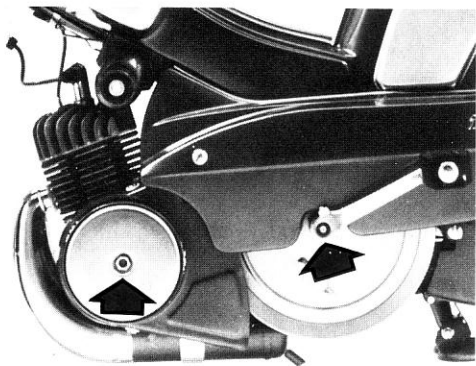

Fig. 6

Nous vous rappelons que les Agents MOTO-BECANE tiennent à votre disposition la pompe à graisse référence 1813 permettant les opérations de graissage.

Tous les 1000 km

CHAÎNE :

Tous les 1000 km, la chaîne devra être graissée avec de l'huile BP ENERGOL MOTOR OIL SAE 50, en utilisant de préférence un pinceau et en déposant l'huile à l'intérieur de la chaîne. Faire tourner la roue pour graisser toute la longueur de la chaîne.

Nous recommandons en tout cas de ne jamais immerger la chaîne dans un bain anti-graisse (trichloréthylène par exemple), qui assècherait les rouleaux.

PEDALIER :

Graisser l'axe de pédalier au moyen du graisseur à pression situé au bout de l'axe côté gauche, avec de la graisse BP ENERGREASE C 3 G. (Fig. 6)

CHANGEMENT DE VITESSE AUTOMATIQUE MOBYMATIC :

Graisser à la fois l'embrayage et la poulie motrice du changement de vitesse automatique à la BP ENERGREASE C 3 G (Fig. 6).

Tous les 6000 km

MOYEURS :

Les moyeux avant et arrière doivent être garnis de graisse BP ENERGREASE L 2 Multipurpose, sans excès.

Pour cette opération nous vous conseillons de vous adresser à un Agent MOTOBECANE.

Tous les 12000 km

Le jeu de direction doit être garni de graisse BP ENERGREASE L 2 Multipurpose sans excès.

Pour cette opération nous vous conseillons de vous adresser à un Agent MOTOBECANE.

DIVERS :

Graisser de temps à autre les articulations des diverses commandes et les entrées de câbles avec de l'huile BP Huile Domestique au moyen d'un pinceau.

DECALAMINAGE :

Le mélange BP ZOOM préconisé ne provoque que des dépôts de calamine peu abondants et faciles à enlever.

Tous les 12000 km vous ferez procéder par un Agent MOTOBECANE à un décalaminage complet (dessus de piston, culasse et lumière d'échappement).

Le chiffre de 12000 km ne doit pas être pris d'une façon absolue et il y a lieu de décalaminer dès que les symptômes suivants sont perceptibles :

Manque de puissance au moteur

Mauvais départs

Retours au carburateur

Bougie encrassée

Echauffement exagéré

Marche saccadée dite « en quatre temps ».

SCHEMA DE GRAISSAGE

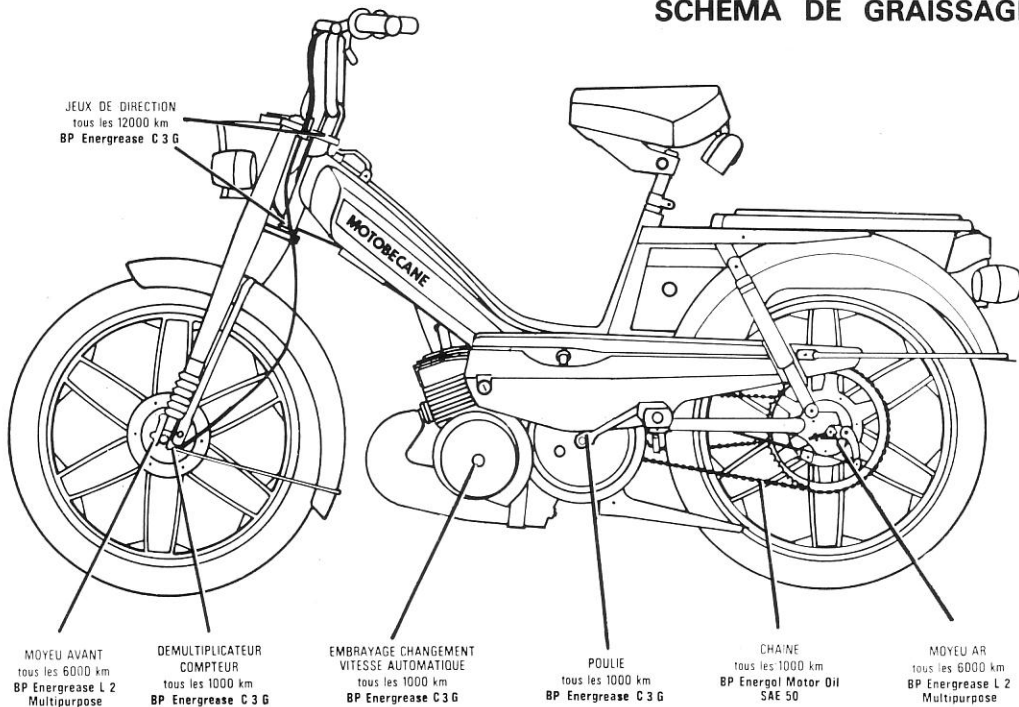

OPERATIONS D'ENTRETIEN

OPERATIONS	Tous les 1000 km ou 1 mois	Tous les 6000 km ou 6 mois	Tous les 12000 km ou 1 an
Vérification boulonnerie		●	
Graissage et tension des chaînes	●		
Graissage de l'embrayage ou du changement de vitesses automatique ..	●		
Graissage de la poulie	●		
Démultiplicateur compteur	●		
Graissage des moyeux		●	
Vérification allumage		●	
Décalaminage complet			●
Réglage et graissage des jeux de direction			●

REGLAGES DIVERS

DECOMPRESSEUR :

Le réglage du décompresseur s'effectue au guidon (Fig. 7). Le décompresseur doit ouvrir franchement (1 mm à la soupape).

Ne pas tendre la commande du décompresseur à l'excès mais laisser une garde de 1 à 2 mm sur la course du câble afin d'assurer la fermeture. Le contraire provoquerait la destruction de la soupape, d'où perte de puissance.

Fig. 7

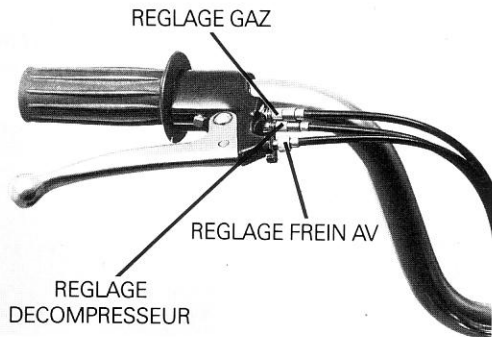

GAZ :

Ce réglage s'effectue au guidon (Fig. 7). Laisser une certaine garde sur la course du câble.

STARTER :

Ce réglage s'effectue au guidon (Fig. 8). Laisser une légère garde sur la course du câble.

AVERTISSEUR SONORE :

Aucun réglage n'est à effectuer sur l'avertisseur sonore Noviphone.

FREINS AVANT ET ARRIERE :

Leur réglage s'effectue au guidon (barillet et contre-écrou) (Fig. 7 et 8).

Fig. 8

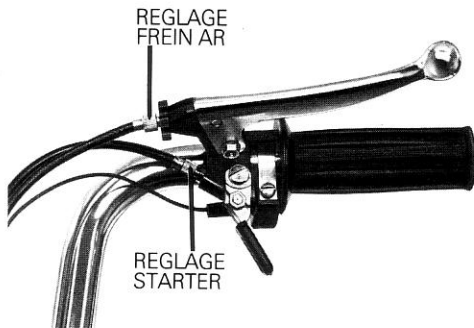

CARBURATEUR :

Le carburateur, bien réglé, doit assurer en toutes circonstances une carburation correcte. Il est muni d'un filtre silencieux d'aspiration et d'un starter, lequel permet un départ correct sous toutes températures.

Le carburateur comporte une vis de réglage de ralenti qu'il faut serrer pour accélérer la vitesse de ralenti. A noter que le câble des gaz doit avoir un léger jeu évitant d'ouvrir le volet au braquage du guidon.

Le carburateur comporte 2 filtres à essence : un filtre de robinet et un filtre de carburateur.

S'assurer de la propreté des filtres après tout démontage ou en cas de non-arrivée de carburant.

Pour nettoyer le gicleur, retirer les deux carters, déposer le carburateur et desserrer le gicleur avec un tournevis.

CHAINE :

La chaîne de transmission, très renforcée, ne

doit pas être trop tendue. Contrôler sa tension, la machine étant sur ses roues et montée par un conducteur. Le débattement total du brin mou en son milieu doit être d'environ 3 cm. Il faut que ce débattement minimum soit respecté, quelle que soit la position de la roue arrière sur un tour.

BOUGIE :

Nous recommandons à nos clients de se servir de bougies de même marque et de même type que celles que nous livrons sur nos machines. En cas de ratés d'allumage ou de mauvais départs, démonter la bougie pour la nettoyer et vérifier l'écartement des électrodes qui doit être de 4/10 de millimètre.

VOLANT MAGNETIQUE - ALLUMAGE :

Le volant magnétique NOVI assure l'allumage du moteur et l'éclairage.

L'avance est de 2 mm. L'écartement des vis platinées est de 3 à 4/10 de mm. L'entretien du volant magnétique doit être confié à un Agent MOTOBECANE.

ECLAIRAGE :

L'éclairage est assuré par le volant magnétique. L'interrupteur est situé sur le phare.
Les lampes d'origine sont les seules qui soient adaptées au générateur d'éclairage.
Le circuit doit être surveillé et conservé en bon état.

	Ampoule avant	Ampoule arrière	Ampoule clignotant	Ampoule de stop	Ampoule de compteur
88 LC	6 V 6 W à iode culot à vis	6 V 4 W BA 9 S	12 V 21 W BA 15 S	6 V 4 W BA 15 S	6 V 1,2 W BA 7 S
85 L — 88 L 89 B	6 V 6 W culot à vis	6 V 4 W BA 9 S	—	—	—

CHANGEMENT DE L'AMPOULE DE PHARE : 85 L - 88 L

Dévisser les deux vis situées au bas de l'optique du projecteur.

Il suffit ensuite de basculer la partie inférieure de l'optique vers l'avant de la machine pour que celle-ci échappe du corps du projecteur.

Retirer le porte ampoule pour changer l'ampoule.

Au remontage bien veiller dans tous les cas à engager les tétons situés à la partie supérieure de

l'ensemble optique dans leurs logements, basculer vers l'arrière l'ensemble et verrouiller.

88 LC - 89 B

Dévisser la vis située sous le phare. Dégager l'optique, retirer le porte lampe en tournant et changer l'ampoule.

CABOCHON DE CLIGNOTANT : 88 LC

ATTENTION - Lors de la repose d'un cabochon, bien mettre les deux trous d'évacuation vers le bas.



CARTE D'IDENTIFICATION

Cette carte est strictement personnelle, elle est le témoin de votre fidélité à MOTOBECANE. Elle peut, le cas échéant remplacer votre carte de garantie.

NOM : M. Puyol

PRENOM : _____

ADRESSE : 21 rue des
Galians
Salin de Giraud

CACHET DE VOTRE CONCESSIONNAIRE

MOTOBECANE
M. DURAND

81, 8^e Georges Clémenceau
ARLES - Tél. 16.23

PROPRIETAIRE

NOM : M. Puyol

ADRESSE : 21 rue des
Galians
Salin de Giraud

MACHINE : 88LH

No CADRE : 22278404

No MOTEUR : 4458615

DATE DE VENTE : 10/09/82

REVISIONS

500 km
ou
3 pleins

1500 km
ou
3 mois

3000 km
ou
6 mois

Date : _____

Date : _____

Date : _____

Km : _____

Km : _____

Km : _____

Fiche à conserver par l'Agent-Vendeur

Cette fiche peut être classée dans une boîte pour fiches 125 x 75 d'encombrement : h. : 150 - l. : 88 - L. : 210.

OBSERVATIONS : _____

AIDE MEMOIRE

MACHINE : _____

DATE DE VENTE : _____

No CADRE : _____

No MOTEUR : _____

No CLE ANTIVOL : _____

ASSURANCE : _____

TEL. ASSUREUR : _____

No DE POLICE : _____

Les dimensions réduites de cette carte vous permettent de la conserver facilement dans votre portefeuille.



Nous préconisons
le mélange autolubrifiant

BP-ZOOM

